



SOLUCIONES EN AUTOMATIZACIÓN





0 **Índice**

05	<b>Introducción</b>	23	<b>Residencial</b>	49	<b>Showrooms</b>
			Residence, Bosque Real Casa B Casa K Casa W Departamento B y V Departamento V Departamento S Departamento Vecino Casa Z		Samara Shops Park Plaza Casa Palacio
09	<b>Tecnología</b>			55	<b>Otros Proyectos</b>
					Fotografías
13	<b>Hospitalidad</b>			59	<b>Clientes</b>
	Hotel Mar Adentro, Los Cabos				
17	<b>Comercial</b>	43	<b>Proyectos Especiales</b>		
	Cipriani, Masaryk Colegio Atid Restaurante Toro Toro, Park Plaza		Ferromex		

0             
1 **Introducción**





### Llegas a casa.

El sistema de seguridad te da acceso. La temperatura es perfecta. Conforme recorres tus espacios se iluminan y tu música favorita, justo con la que te gusta ser recibido, comienza a envolver el ambiente. En ese momento sabes que estás en tu hogar. Tú simplemente te relajas, no tienes que hacer nada porque no hay necesidad de volver a activar cerraduras y alarmas; prender, regular y después apagar las luces de cada habitación o ajustar el sistema de climatización; tampoco tienes que buscar entre varios controles para encender tu equipo de audio o la pantalla de televisión, porque cada aspecto que implica el estar en casa lo planeaste de antemano, ahorrándote mucho tiempo y mejorando tu calidad de vida.

Todo lo anterior es posible gracias a que habitas un hogar inteligente que ha sido completamente automatizado: desde el sistema de calefacción hasta la cafetera que prepara tu café matutino. Lo mejor es que todo es controlado mediante un solo dispositivo o bien, con tu voz. Así, lo que hasta hace pocos años era una promesa del futuro, hoy es una realidad: **un hogar más cómodo, práctico y seguro, que puedes controlar fácilmente, gracias a la tecnología de Control4, suministrada por Smart Lab.**



**Pero, ¿sabes qué posibilidades te ofrece la automatización?**

Te invitamos a descubrirlas en las siguientes páginas. Te aseguramos que te sorprenderás.



0 

---

   
 2 Tecnología

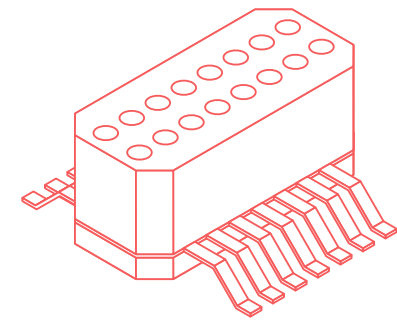



La promesa de Control4 es automatizar tus espacios, ya sea solo una habitación o toda tu casa. ¿A qué nos referimos con esto? Nuestra tecnología permite que usando una interface –puede ser un control remoto, una pantalla táctil, tu iPhone o iWatch e incluso a través de comandos de voz– tu vida sea más sencilla, planificada y segura. Por ejemplo: por la mañana, justo cuando te levantas, tus persianas o cortinas se abrirán de manera automática y por la noche, a una hora predeterminada o bien cuando des la orden de voz, se cerrarán de nuevo. Lo mismo pasa con la iluminación: las luces se encenderán o bajarán de intensidad a la hora y los días programados o cuando lo requieras, simplemente con un comando de voz o tu control remoto.

Tu sistema de climatización e incluso las chimeneas de gas también pueden ser programados o controlados a distancia para que en casa siempre tengas la temperatura perfecta. En el exterior los sistemas de riego se encenderán de manera automática, al igual que la iluminación y la calefacción de la alberca. Incluso tus fuentes pueden ser automatizadas para que se enciendan en el momento correcto. Lo mejor es que no tienes que estar en casa: mediante la interface puedes controlar la tecnología de Control4 sin importar dónde estés.

Esta tecnología puede aplicarse a sistemas de seguridad: abrir y cerrar puertas eléctricas, activar alarmas y cerrojos, mandar alertas e imágenes a tu teléfono del circuito cerrado de TV en caso de que alguien entra a tu casa. Incluso puedes usar tu intercomunicador a distancia, haciendo de tu hogar un espacio más seguro.

Control4 también lleva el entretenimiento a otro nivel: automatiza tu sistema de audio y elige en que habitaciones suena tu música; baja y sube el volumen o enciende tu pantalla usando una sola interface... la misma con la que controlas el resto de tu casa inteligente.

La automatización no se limita al hogar: hoteles, bares, restaurantes, tiendas, áreas comunes, escuelas, gimnasios, casinos, incluso trenes pueden transformarse en inmuebles inteligentes aplicando la tecnología de Control4. Ahora bien: ¿tienes necesidades específicas?, ¿crees que puedes aplicar la automatización a aspectos que no habíamos considerado?

**Trabajando en conjunto, te ayudaremos a aplicar Control4 en lugares que no habrías imaginado.**





0 

---

 3  
Automatización  
hotelera

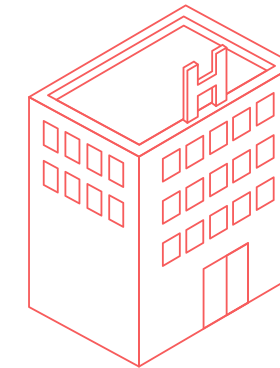



## Hotel Mar Adentro, Los Cabos

El paisaje del desierto y la arquitectura contemporánea se dan la mano en este hotel cinco estrellas localizado en San José del Cabo. La promesa de Mar Adentro es ofrecer a sus huéspedes el más alto estándar en confort y para lograrlo, la tecnología de Control4 fue la opción lógica. Así, en las habitaciones se automatizó la iluminación, el audio, la TV, las cortinas y la temperatura. Además, nuestra tecnología permite al huésped interactuar con los servicios que ofrece un hotel, como solicitar room service o housekeeping, hacer reservas en el spa o solicitar el auto del valet parking, todo de manera más fácil y práctica.

A lo anterior hay que agregar que luminarias, audio y video de áreas comunes también fueron automatizadas para que huéspedes y empleados interactúen en los espacios. De esta manera, la tecnología de Control4 hizo más sorprendente aún la experiencia de hospedaje en Mar Adentro.

### Automatización en habitaciones:

- Iluminación
- Audio
- Tv
- Cortinas
- Temperatura
- Interacción con servicios de hotel: Room Service, Spa, etc.

### Automatización en áreas comunes:

- Iluminación
- Audio
- Video



0  
4 **Automatización  
comercial**

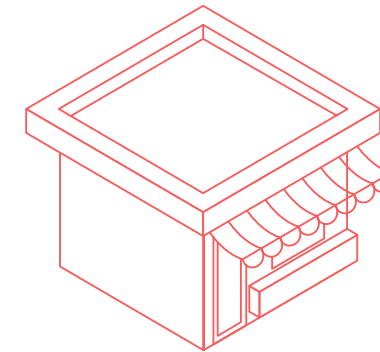





## Cipriani, Masaryk

En los años 30 abrió en Venecia el primer local de lo que décadas después sería una conocida cadena con restaurantes en Dubái, Moscú, Montecarlo y Nueva York. Se trata de Cipriani y la Ciudad de México también cuenta con una sucursal. La intención del lugar es ofrecer alta gastronomía en un ambiente exclusivo, por lo que quienes lo visitan se encuentran con

detalles sofisticados como su piso veneciano o un imponente candelabro de cristal de Murano. La experiencia se complementa con la tecnología de Control4... aunque esto los comensales no lo notan pues la intención de la automatización es precisamente que disfruten del momento en el mejor ambiente, algo que se logra en un espacio inteligente.



### Automatización:

- Instalación de un sistema de video que brinda la sensación a los comensales de que están a bordo de un yate.
- El restaurante cuenta con audio inteligente que interactúa con el ruido ambiental, por lo que el volumen y la selección musical siempre son ideales.

- La iluminación se regula de manera automática. Lo mismo pasa con las cortinas: están programadas para abrir y cerrar dependiendo de la hora del día.

- Se cuenta con un proyector y pantalla que se ocultan cuando no están en uso.

- Los salones privados del restaurante también fueron automatizados.



## Colegio Atid

Esta institución se distingue por brindar a sus estudiantes una educación de primer nivel que busca formar líderes para un mundo global. La escuela se asume como un centro de enseñanza del s. XXI y para lograrlo pone el énfasis en la innovación, incluso en aspectos que van más allá del educativo, como ofrecer instalaciones que incorporan tecnología de punta. Esto los llevó a apostar por la ingeniería de Control4 y un sistema de audio inteligente que no solo sonoriza las instalaciones, mucho más importante: transmite la alerta sísmica a toda la escuela.

Esto demuestra que además de simplificar muchos aspectos de la vida, la automatización brinda seguridad e incluso puede ser un auxiliar didáctico.

### Automatización:

- Instalación de un sistema de audio inteligente en el área de Kinder y Pre-escolar.
- Instalación de bocinas bluetooth en salones de clases que sirven como herramientas didácticas.







## Restaurante Toro, Park Plaza

En la decoración de este restaurante impera la madera, los detalles mexicanos, mediterráneos y latinos, que logran un ambiente cálido y acogedor, pero hay que señalar que Toro se encuentra en Park Plaza, un inmueble de usos mixtos ubicado en el distrito financiero de la Ciudad de México: Santa Fe, el sector que ofrece el rostro más moderno de la capital, por lo que acorde con esta idea de modernidad

e innovación, los socios del lugar decidieron recurrir a la tecnología de Control4 para ofrecer un espacio en el que se come excelentemente dentro de un ambiente controlado. Para lograrlo, el sistema de audio automatizado provee un sonido ambiental a un volumen perfecto, tanto en el salón como en la terraza, logrando una experiencia que apela a todos los sentidos.

### Automatización:

- Instalación de audio inteligente que se controla vía interface o vía remota en interior y exterior.
- El sistema de sonido fue instalado en jardineras, respetando así la estética del lugar.
- Se colocó un sistema de video automatizado para cuatro zonas del local.





0 

---

 5  
Automatización  
residencial

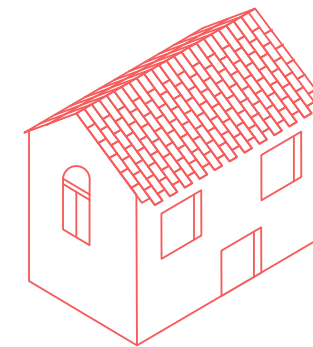



## Residence, Bosque Real

Este es un espacio residencial como ningún otro en la Ciudad de México: se trata de cuatro torres de 41 pisos ubicadas en un terreno de 18 mil metros cuadrados que colinda con un campo de golf. La intención de sus desarrolladores era superar las más altas expectativas en cuanto a lujo, confort, seguridad y practicidad se refiere.

Para lograrlo, una de sus decisiones fue aplicar la tecnología de Control4 tanto en los departamentos (cada uno cuenta con el paquete básico de automatización), como en las áreas comunes, el resultado es un fraccionamiento que cumple con los estándares más rigurosos. La experiencia se complementa con servicios que los residentes encontrarían en un hotel y que también se automatizaron, como el Valet Parking o la reservación de las amenidades.

De esta manera Residence Bosque Real no solo es un residencial de lujo, sino un inmueble inteligente.



### Automatización:

- Servicios como Valet Parking o monitoreo de CCTV se automatizaron.
- Los residentes pueden reservar un espacio en las amenidades, como las canchas de tenis y otros servicios a través de la tecnología de Control4.
- Mediante la interface, los departamentos se pueden comunicar con la administración, el concierge o el room service.





## Casa B

A primera vista, esta residencia de estilo contemporáneo –diseñada por el Arq. Daniel Braverman para el despacho Arquiconceptos– puede considerarse una casa moderna, sin embargo, es hasta que los grandes ventanales de su fachada principal se abren de manera automatizada que descubrimos que, además, se trata de un hogar inteligente. Mediante la tecnología de Control4, los ocupantes de la Casa B tienen total control del audio, video, iluminación, temperatura, CCTV y aspectos de seguridad como las cerraduras inteligentes.

Incluso controlan a distancia el pequeño río artificial que corre por el jardín de la propiedad.

### Automatización:

- Audio
- Video
- Iluminación
- Temperatura
- Cortinas y ventanas
- Seguridad: CCTV, cerraduras inteligentes, puertas, etc.
- Exteriores

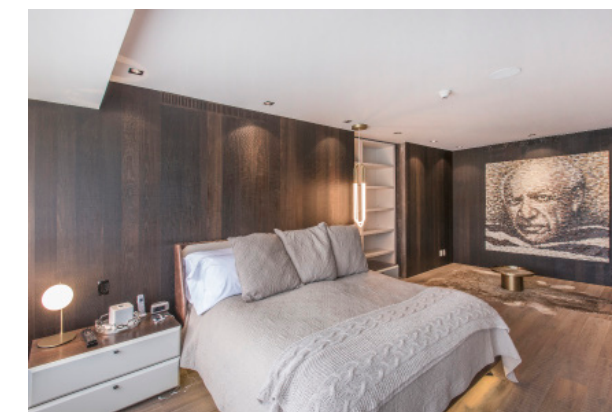
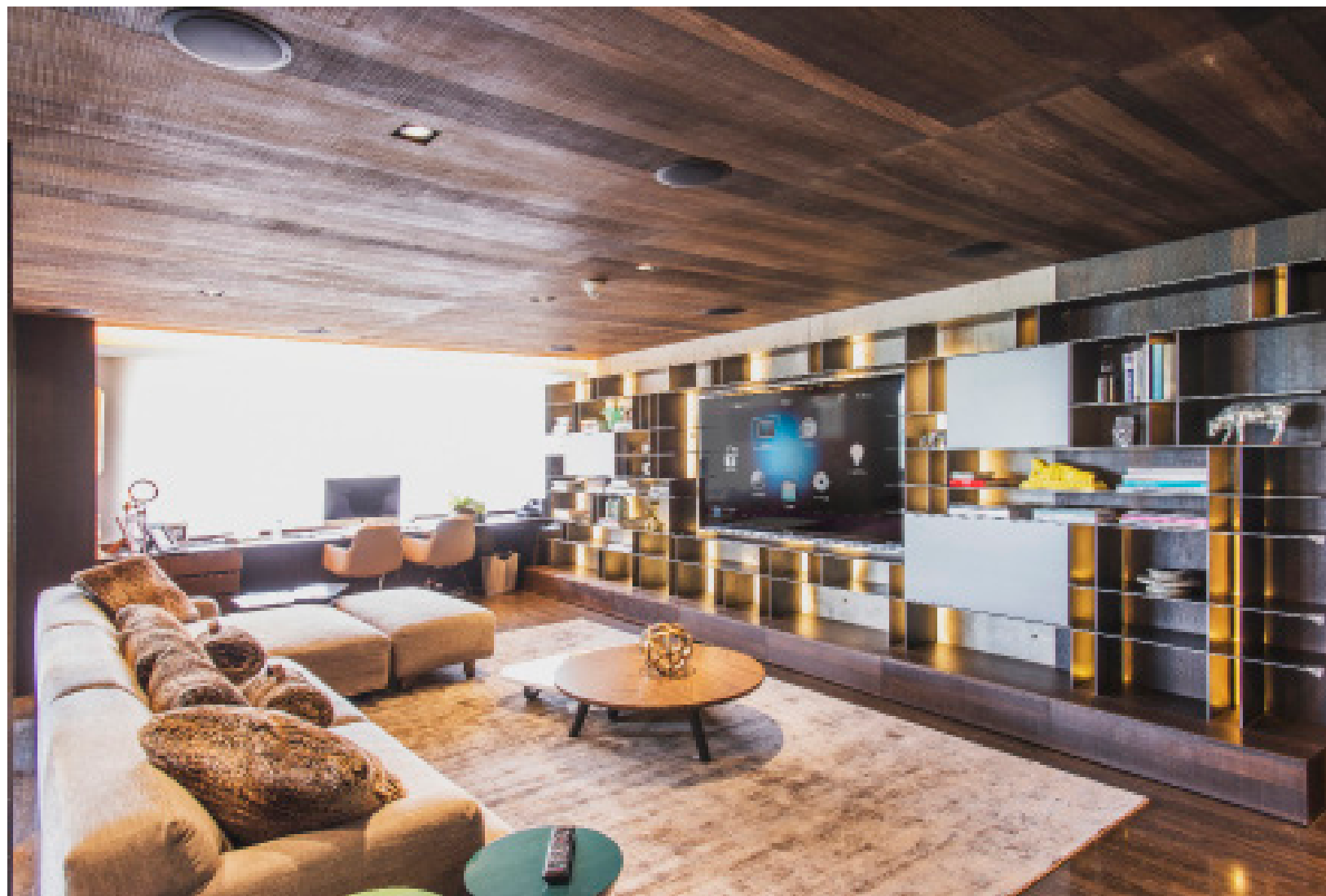





D E S P A C H O



Contacto:

(+52 55) 5251-3824  
arquitectos@agraz-gitlin.com

## Casa K

Este inmueble fue comisionado al despacho Agraz & Gitlin Arquitectos por un fanático del High-Tech, por lo que además de realizar un diseño espectacular, los encargados del proyecto decidieron ir un paso más allá y le propusieron una casa inteligente. El resultado es uno de los mejores ejemplos de las posibilidades que ofrece Control4: no solo se automatizaron el audio y la iluminación, sino también los calentadores de la terraza, el techo corredizo de la planta alta e incluso un piano eléctrico. ¿Puede ser más moderno un hogar? De hecho sí: mediante el sistema "Alexa" la casa se controla usando comandos de voz.

### Automatización:

- Audio
- Video
- Iluminación
- Temperatura
- Cortinas y ventanas
- Seguridad: CCTV, cerraduras inteligentes, puertas, etc.
- Exteriores







DESPACHO

Serrano Monjaraz arquitectos

Contacto:

(01 55) 5202 6030



WINNER

Best Integrated Home  
Americas Level III

## Casa W

Para este proyecto, un inmueble para una familia desarrollado por Serrano & Monjaraz Arquitectos, se planteó crear el hogar ideal, uno en el que encontramos desde un cine en casa hasta un gimnasio y un spa. Sin embargo, la casa alcanzó otro nivel al aplicar la tecnología de Control4: además de aspectos como iluminación, video y audio, también se automatizó el entretenimiento en casa, la seguridad e incluso el cristal inteligente instalado en los baños que cambia de traslúcido a opaco. No por nada esta casa fue la ganadora del Premio "Best Integrated Home" en los CIDE Awards, organismo que premia los mejores proyectos a nivel mundial.

### Automatización:

- Audio
- Video
- Iluminación
- Temperatura
- Cortinas y ventanas
- Seguridad: CCTV, cerraduras inteligentes, puertas, etc.
- Exteriores

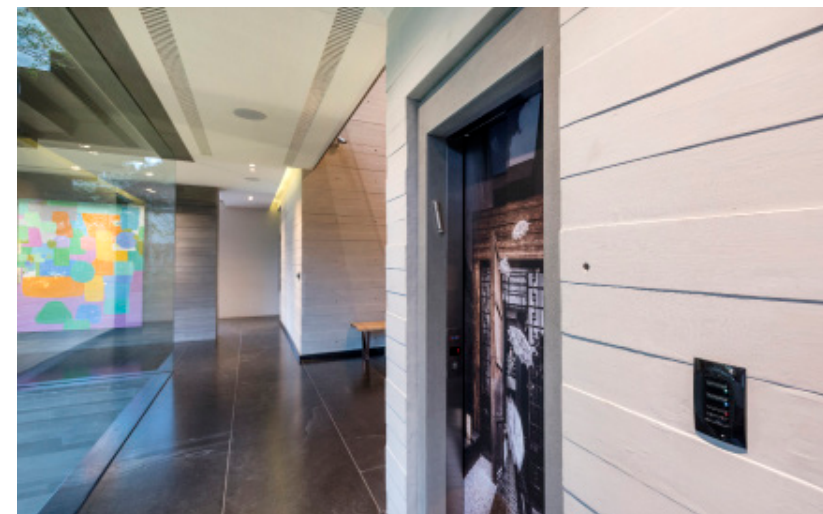





## Departamento B y V

Diseñado por Niz + Chauvet Arquitectos, este inmueble cuenta con una terraza ideal para recibir invitados. Para hacer más divertidas sus reuniones, los ocupantes del departamento decidieron instalar una pantalla exterior y fue entonces que entró en acción la tecnología de Control4: en lugar de permanecer montada en un muro, la pantalla sale de manera automatizada de un mueble especial, que además también la oculta cuando no está en uso. Si bien el resto del departamento también es inteligente, lo que se hizo en la terraza es un ejemplo de la diferencia que puede hacer la tecnología aplicada a un espacio específico.

### Automatización:

- Audio
- Video
- Iluminación
- Temperatura
- Seguridad: CCTV, cerraduras inteligentes, puertas, etc.
- Entretenimiento
- Exteriores







Contacto:

(52 55) 5280 6679 · (52 55) 5280 6607  
info@kababiearquitectos.com

## Departamento V

Uno de los aspectos más interesantes de la automatización es su capacidad para transformar por completo una habitación; por ejemplo, en esta casa –un proyecto de Kababie Arquitectos– además de automatizaciones obligadas como seguridad o temperatura, se propuso transformar el family room en un cine en casa utilizando la tecnología de Control4. El resultado es que hoy, en este espacio, de manera automatizada las cortinas se abren, el proyector y la pantalla aparecen y la familia cómodamente instalada solo se preocupa por disfrutar de una tarde de películas en su sala privada de cine.

### Automatización:

- Audio
- Video
- Iluminación
- Temperatura
- Seguridad: CCTV, cerraduras inteligentes, puertas, etc.
- Entretenimiento

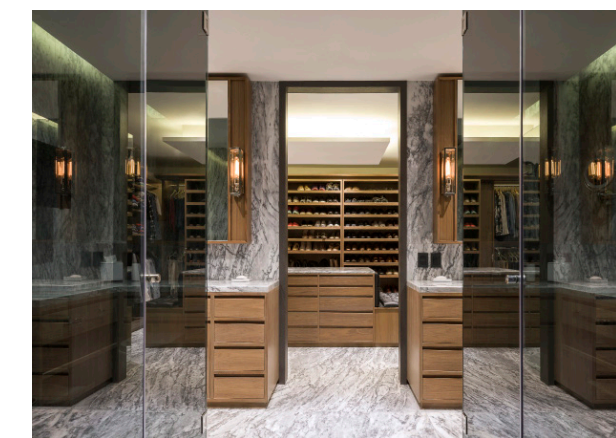





## Departamento S

La promesa de Control4 es hacer más fácil tu vida por medio de la tecnología y las posibilidades son infinitas. Por ejemplo, en este departamento de Sobrado + Ugalde Arquitectos, además de la automatización obligada, se hizo de la cocina un espacio inteligente. Así, encontramos electrodomésticos que son controlados a distancia, como el refrigerador que envía una alerta si la puerta se queda abierta o el horno que se precalienta aún antes de que los dueños lleguen a casa: lo

encienden desde su celular y reciben un aviso cuando la comida está lista. Por si fuera poco es posible regular el consumo de energía, lo que se traduce en ahorro para la familia y un hogar sustentable.

### Automatización:

- Audio
- Video
- Iluminación
- Temperatura
- Seguridad: CCTV, cerraduras inteligentes, puertas, etc.
- Electrodomésticos: refrigerador, horno, cafetera, etc.
- Entretenimiento

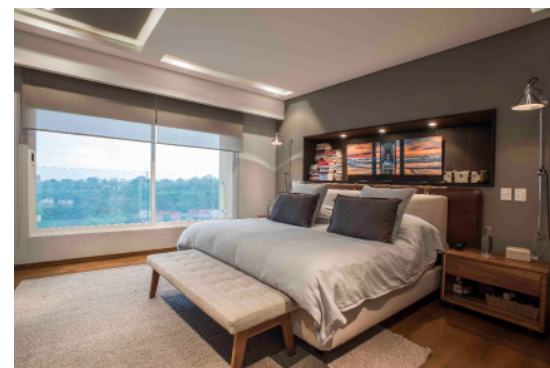





## Departamento Vecino

Si bien la automatización implica procesos tecnológicos, el trato con el cliente es muy humano: antes de automatizar tenemos que entender las necesidades específicas de quienes habitan una casa. Este fue el caso de este departamento diseñado por el Arq. Daniel Álvarez para Grupo Arquitectura.

Los dueños del inmueble son artistas, así que necesitaban un diseño y control de luces muy preciso para iluminar las obras de arte que poseen. Pero además son cinéfilos, lo que exigió un Home Theater de primer nivel en el family room. El resultado son espacios inteligentes, en los que el arte es el gran protagonista.

### Automatización:

- Audio
- Video
- Iluminación
- Temperatura
- Seguridad: CCTV, cerraduras inteligentes, puertas, etc.
- Entretenimiento







Contacto:

info@ccubicaarquitectos.com  
www.ccubicaarquitectos.com

## Casa Z

Se trata de otro proyecto en el que la tecnología está soportada por una enorme sensibilidad: este PH proyectado por la Arq. Andrea Césarman de C Cúbica, cuenta con una espectacular terraza que es el marco ideal para cualquier reunión, además, mediante la automatización se incorporó un proyector que lo mismo ambienta el espacio que lo convierte en un inesperado cine bajo las estrellas.

A esto sumemos que el departamento cuenta con un sistema de iluminación inteligente llamado "museo" que nos da un recorrido por las espectaculares piezas de arte que conforman la colección de sus dueños.

### Automatización:

- Audio
- Video
- Iluminación
- Temperatura
- Seguridad: CCTV, cerraduras inteligentes, puertas, etc.
- Entretenimiento
- Exteriores

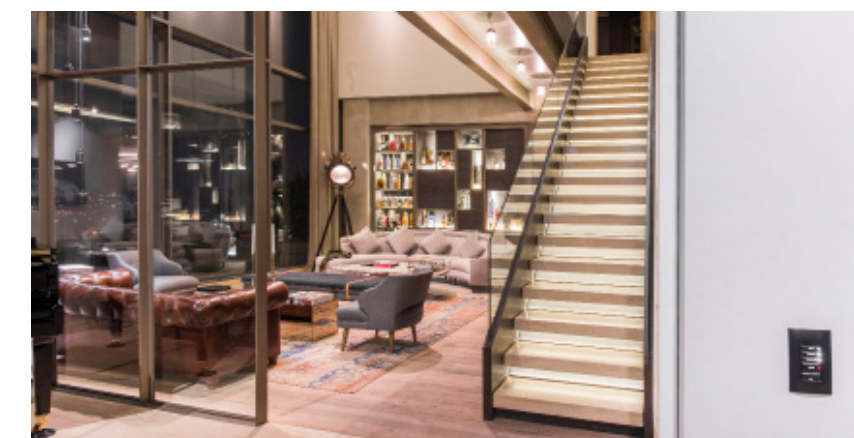



0 

---

 6 Proyectos especiales

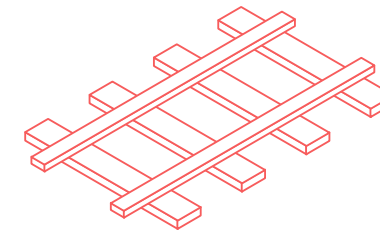

## Ferromex: Tren Chepe

Se trata de uno de los últimos ferrocarriles de pasajeros del país y uno de los mayores atractivos turísticos con los que contamos: en un viaje que comienza en Los Mochis y termina en la ciudad de Chihuahua, el "Chepe" cruza 37 puentes y 86 túneles en su paso por la Sierra Tarahumara. El recorrido es famoso por sus espectaculares vistas, pero ahora y gracias a la tecnología de Control4, los pasajeros viajarán en carros automatizados: a través de una pantalla touchscreen tienen el control de cortinas, iluminación, audio, temperatura y cámaras instaladas en cada vagón.

Hay que decir que este es uno de los proyectos más interesantes en los que ha participado Control4 por el nivel de complejidad que representó. La instalación de la automatización fue un reto ya que en un tren no se cuenta con servicios como energía eléctrica e internet constante, sin embargo, de la mano de nuestro cliente pudimos resolverlo; no solo estamos orgullosos del resultado, para nosotros además, es un privilegio apoyar al turismo mexicano.







0  
7 **Nuestros  
Showrooms**

---

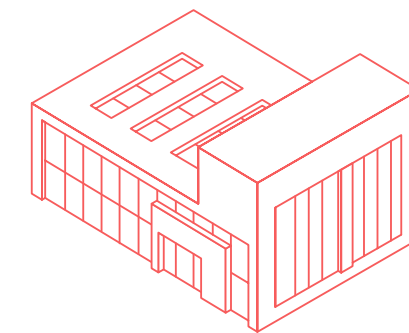



SAMARA SHOPS

## Samara Shops

En Santa Fe, dentro de uno de los centros comerciales más reconocidos de la zona, contamos con otro de nuestros showrooms.

Nuestra intención es que quienes viven y compran en el área, una de las de mayor crecimiento y plusvalía en la Ciudad de México, descubran las posibilidades de la automatización que brinda Control4. Para ello, los visitantes encontrarán la simulación de un departamento en el que podrán interactuar con la tecnología que ofrecemos. Estamos seguros de que después de conocerla y saber de sus beneficios, muchos de nuestros visitantes pedirán a sus interioristas incorporar la automatización en sus proyectos. Esa es nuestra apuesta y queremos que seas parte de ella.



En Control4 queremos conocer tus necesidades de automatización:

**¿Quieres aplicar nuestra tecnología en toda una casa o solo en un ciertos espacios?**

**¿Prefieres concentrarte en ciertos aspectos como seguridad o entretenimiento?**

**¿Necesitas automatizar una oficina o negocio?**

PARK PLAZA  
HOTEL+OFICINAS+RESTAURANTES+BOUTIQUES+ENTRETENIMIENTO

## Park Plaza 400 cc

No importa de qué proyecto se trate, tampoco si es pequeño o grande, siempre tendremos una solución.

Visítanos en nuestro showroom en Park Plaza, aquí descubrirás todas las opciones en automatización que ofrecemos, desde paquetes básicos hasta soluciones a la medida.







CASA | PALACIO

## Casa Palacio

En la zona de Polanco, dentro de una de las mejores tiendas de mobiliario y decoración del país, contamos con otro showroom. La intención es que diseñadores y arquitectos puedan llevar un paso más allá sus proyectos de interiorismo ofreciendo a sus clientes la tecnología de Control4.

Visítanos en el 2do. piso de Casa Palacio Antara y deja que nuestros asesores te hagan una demostración de las posibilidades que ofrece esta tecnología. Contamos con una pequeña sala de cine, una barra de cocina, una recámara y un baño totalmente automatizados, así que no dudes en plantearle a nuestros asesores tus necesidades específicas de automatización; con gusto, ellos te darán la mejor solución





0  
8 Otros proyectos

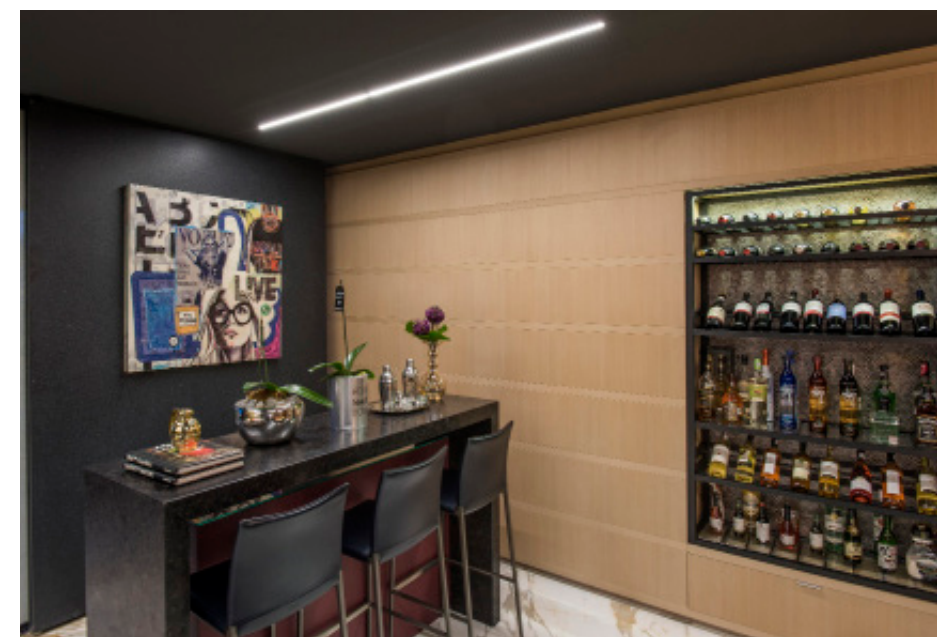
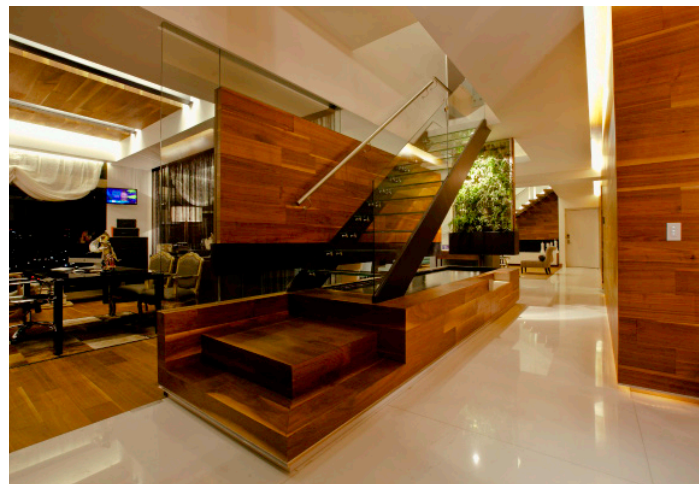



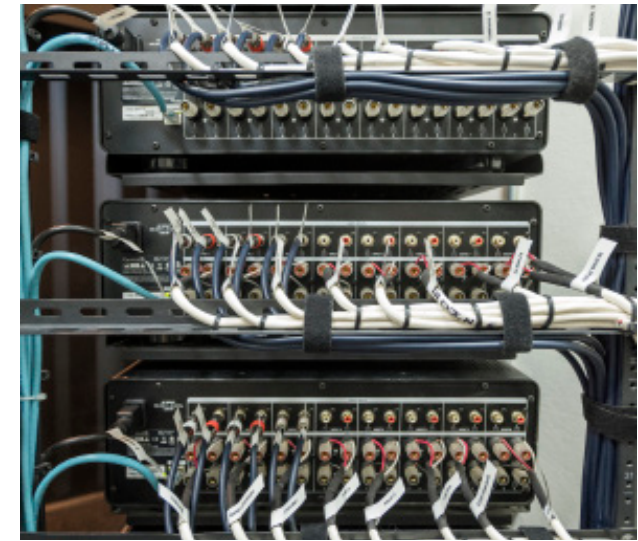

# 09 Nuestros clientes



**THE WESTIN**  
SANTA FE  
MEXICO CITY



**UNIQ**  
LUXURY



**SADRO**



**MAR ADENTRO**  
HOTEL & RESIDENCES



**LUZÍA**  
JARDÍN - RESTAURANTE

**PARK PLAZA**  
HOTEL+SPACINAS+RESTAURANTES+BOUTIQUES+ENTRETENIMIENTO



**FITHOUSE®**

**RESIDENCE**  
BOSQUEREAL



## **Coordinación**

Bibiana Guzmán - ContentLab

## **Coordinación Editorial**

Rodrigo de Alba - ContentLab

## **Diseño**

Gafa

## **Fotografía**

Cortesía Smart Lab

## **SmartLab - Soluciones en Automatización**

Laboratorio de automatización Avanzada Smartlab S de RL de CV.

Se terminó de imprimir el mes de abril de 2018 con un tiraje de 1 200 ejemplares.

Familia tipográfica: Akzidenz Grotesk

Material: Portada con solapa completa pegada: impresión 4x0 tintas sobre couche de 300grs, laminado mate al frente y barniz UV de serigrafía a registro. Acabado cosido pegado.

Primera edición, 2018. SmartLab

Derechos Registrados 2018, SmartLab

Queda prohibida la reproducción total o parcial de esta obra por cualquier medio, incluidos los electrónicos sin permiso por escrito de los titulares de los derechos.





powered by

Control4